



PARTYBOX 1000



BEDIENUNGSANLEITUNG

WICHTIGE SICHERHEITSHINWEISE

Vor der Inbetriebnahme die

Versorgungsspannung überprüfen

Die **PartyBox 1000** sind für den Einsatz mit 100-240 Volt, ~50/60 Hz Wechselstrom gedacht. Der Anschluss an eine Netzspannung, die nicht der Spannung entspricht, für die das Produkt ausgelegt ist, kann zu einem Sicherheits- und Brandrisiko führen und unter Umständen das Gerät beschädigen. Wenn Sie Fragen zur erforderlichen Spannung Ihres jeweiligen Modells oder zur Netzspannung in Ihrer Region haben, wenden Sie sich an Ihren Händler, bevor Sie das Gerät an eine Wandsteckdose anschließen.

Keine Verlängerungskabel verwenden

Verwenden Sie zur Vermeidung von Sicherheitsrisiken nur das mit dem Gerät mitgelieferte Netzkabel. Wir raten von einer Verwendung von Verlängerungskabeln mit diesem Produkt ab. Verlegen Sie bei elektrischen Geräten Netzkabel nicht unter Teppichen und stellen Sie keine schweren Gegenstände darauf. Beschädigte Netzkabel sollten umgehend von einem autorisierten Servicecenter durch ein Kabel ersetzt werden, das den Werksspezifikationen entspricht.

Netzkabel vorsichtig behandeln

Ziehen Sie das Netzkabel immer am Stecker aus der Steckdose, nie am Kabel. Wenn Sie den Lautsprecher längere Zeit nicht verwenden, ziehen Sie den Stecker aus der Netzsteckdose.

Gehäuse nicht öffnen

Es befinden sich keine vom Benutzer wartbaren Teile im Produkt. Bei Öffnen des Geräts besteht Stromschlaggefahr. Jede Veränderung am Gerät führt zum Erlöschen der Garantie. Falls versehentlich Wasser in das Gerät gelangt, trennen Sie es sofort vom Netzstrom und wenden Sie sich an ein autorisiertes Servicecenter.

EPILEPSIE WARNUNG

Einige wenige Menschen können epileptische Anfälle erleben, wenn sie blinkende Lichter sehen.

INHALTSVERZEICHNIS

WICHTIGE SICHERHEITSHINWEISE	2	9. EINSTELLUNGEN	12
1. EINLEITUNG	4	9.1 TWS-MODUS	12
2. VERPACKUNGSIHALT	4	9.2 DEMO-MODUS	12
3. ÜBERSICHT	5	9.3 STANDBY-MODUS	13
3.1 OBERSEITE	5	10. TECHNISCHE DATEN	13
3.2 DJ-PAD	6	11. FEHLERBEHEBUNG	14
3.3 RÜCKSEITE	7	12. KONFORMITÄT	14
4. POSITIONIERUNG	8	13. LIZENZ	15
5. EINSCHALTEN	8		
6. BENUTZEN DER PARTYBOX	9		
6.1 BLUETOOTH-KOPPLUNG	9		
6.2 USB-ANSCHLUSS	9		
6.3 AUX-ANSCHLUSS	10		
6.4 LINE IN	10		
6.5 MISCHEN EINES SOUNDS MIT EINEM MIKROFON ODER EINER GITARRE	10		
7. TRANSPORT	11		
8. LUFTGESTEN-ARM BAND:	11		
8.1 EIN-/AUSSCHALTEN	11		
8.2 BATTERIEWECHSEL	11		
8.3 STEUERUNG DER PARTYBOX MIT DEM LUFTGESTEN-ARM BAND DURCH GESTEN	12		

1. EINLEITUNG

Herzlichen Glückwunsch zu deinem Kauf! Dieses Benutzerhandbuch enthält Informationen zum Lautsprecher „JBL PARTYBOX 1000“. Wir empfehlen dir, dir ein paar Minuten Zeit zu nehmen, um diese Anleitung zu lesen, die das Produkt beschreibt und eine Schritt-für-Schritt-Anleitung enthält, die dir bei der Einrichtung und Inbetriebnahme hilft. Bitte lies und verstehe vor Gebrauch des Produkts alle Sicherheitshinweise.

Wenn du Fragen zu diesem Produkt, seiner Installation oder seinem Betrieb hast, wende dich bitte an deinen Händler oder Kundendienst oder besuche unsere Website unter: www.jbl.com

2. VERPACKUNGSGEHALT

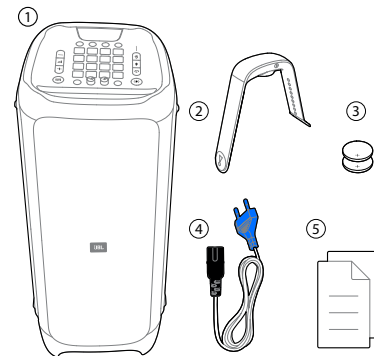

- 1) Hauptgerät
- 2) Luftgesten-Armband
- 3) Batterien für Luftgesten-Armband (2x 3 V CR2032)
- 4) Netzkabel*
- 5) Kurzanleitung, Sicherheitsdatenblatt, Garantiekarte

* Menge und Steckertyp des Netzkabels weichen je nach Region ab.

3. ÜBERSICHT

3.1 Oberseite

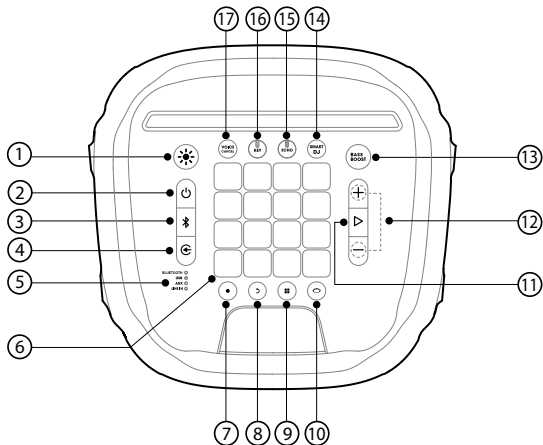



- 1) ✨
 - Drücke diese Taste, um die Lichtshow-Muster zu wechseln.
 - Halte die Taste 2 Sekunden lang gedrückt, um das Stroboskoplicht ein- oder auszuschalten.
- 2) ⏻
 - Zum Ein-/Ausdrücken.
- 3) 📶
 - Drücke dies, um den Bluetooth-Kopplungsmodus aufzurufen.
 - Halte die Taste 20 Sekunden lang gedrückt, um die Verbindung mit dem aktuellen Gerät zu trennen und ein neues Gerät zu koppeln.
- 4) 🔄
 - Drücke dies wiederholt, um eine Musikquelle auszuwählen (Bluetooth / USB / AUX / LINE IN).
- 5)
 - LED-Anzeigen zur Anzeige der aktuellen Musikquelle.
- 6)
 - DJ-Steuertasten.
- 7) ●
 - Drücke dies, um einen neuen Track aufzunehmen. Bis zu 8 Tracks können aufgezeichnet werden.
- 8) ↶
 - Drücke dies, um den zuletzt aufgenommenen Track zu löschen.
 - Halte diese Taste 2 Sekunden lang gedrückt, um alle aufgenommenen Tracks zu löschen.

- 9)
 - Drücke dies wiederholt, um einen Soundeffekt auszuwählen (Schlagzeug/Keyboard/Klavier/DJ/Individuell angepasst).
- 10) ⌂
 - Drücke dies, um den Farbsteuerungsmodus aufzurufen und zwischen den verschiedenen Lichtfarben der Frontplatte und des Armbandes umzuschalten.
- 11) – / +
 - Drücke dies, um die Lautstärke zu erhöhen oder zu verringern.
 - Drücke beide gleichzeitig, um die Audioausgabe stumm zu schalten.
- 12) ▷
 - Drücke dies für die Wiedergabe oder Unterbrechung der Musik.
 - Zweimal drücken, um den nächsten Titel wiederzugeben.
 - Drücke dies dreimal, um den vorherigen Titel wiederzugeben.
- BASS BOOST**
 - 13)
 - Drücke dies wiederholt, um zwischen Verstärkungspegel 1 und 2 umzuschalten oder die Verstärkung auszuschalten.
- SMART DJ**
 - 14)
 - Drücke dies, um den Smart DJ ein- oder auszuschalten.
- ECHO**
 - 15)
 - Drehe dies, um die Echolautstärke einzustellen (Schließe ein Mikrofon an, um den Karaoke-Modus zu aktivieren).
- KEY**
 - 16)
 - Drehe dies, um die Tonart einzustellen (Schließe ein Mikrofon an, um den Karaoke-Modus zu aktivieren).
- VOICE CANCEL**
 - 17)
 - Drücke dies, um die menschliche Stimme zu löschen oder wiederherzustellen (Schließe ein Mikrofon an, um den Karaoke-Modus zu aktivieren).

Hinweise:

- Verwende den Smart DJ, um den Musikrhythmus zu analysieren und DJ-Effekte wie Flanging, Phasing und Refrain zu mischen.
- Verwende den Smart DJ, um schnellen Musikrhythmus zu spielen (Club, Hip-Hop, Techno, usw. ...)
- Mit der USB-Quelle sendet Smart DJ kontinuierliche Musik und füllt die Stille zwischen den beiden Titeln.

LED-Verhalten

	<input type="radio"/> Aus	Ausgeschaltet
	<input type="radio"/> Weiß (leuchtet)	Eingeschaltet
	<input checked="" type="radio"/> Gelb (leuchtet)	Standby-Modus
	<input type="radio"/> Aus	Keine Verbindung hergestellt
	<input type="radio"/> Weiß (leuchtet)	Verbindung wurde hergestellt
	<input checked="" type="radio"/> Weiß (blinkend)	Kopplung
BASS BOOST	<input type="radio"/> Aus	Aus
	<input type="radio"/> Weiß (leuchtet)	Ein
VOICE CANCEL	<input type="radio"/> Aus	Aus
	<input type="radio"/> Weiß (leuchtet)	Ein
R/L Kanal	<input type="radio"/> Aus	Aus
	<input type="radio"/> Weiß (leuchtet)	Ein
SMART DJ	<input type="radio"/> Aus	Aus
	<input type="radio"/> Weiß (leuchtet)	Ein

Achtung:

- Schau nicht direkt auf die lichtemittierenden Teile, wenn die Lautsprecherleuchten leuchten oder blinken.

3.2 DJ-Pad

Farbsteuerung

Drücke , um in den Farbsteuerungsmodus zu wechseln, und drücke dann eine beliebige DJ-Steuertaste, um eine Farbe für das Licht der PartyBox und der Armbänder in der Nähe auszuwählen. Die Farbe bleibt 5 Sekunden lang konstant. Um die Farbe konstant zu halten, halte die DJ-Steuertasten 2 Sekunden lang gedrückt.

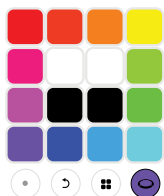

Soundeffekte

Drücke  wiederholt, um einen Soundeffekt auszuwählen (Schlagzeug/Keyboard /Klavier/DJ/Individuell angepasst).

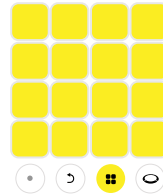

Schlagzeug (voreingestellt)

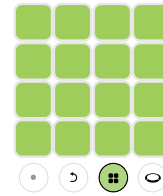

Keyboard

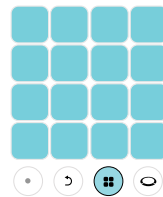

Klavier

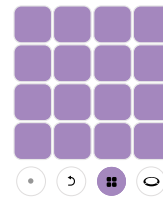

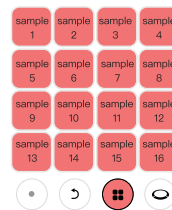

DJ-Effekte

Effekte anpassen



Benutzerdefinierte Effekte (unterstützt nur das MP3-Format).

1. Einen USB-Stick einstecken.
2. Drücke , um die USB-Quelle auszuwählen.
3. Drücke  wiederholt, um benutzerdefinierte Effekte auszuwählen.
4. Die auf dem USB-Stick gespeicherten Soundproben werden geladen. Während des Ladevorgangs leuchten alle Tasten abwechselnd pink (Die Titel werden in alphabetischer Reihenfolge geladen, bis zu 16 Titel).

Hinweise:

- Unterstützt nur das MP3-Format.
- Die hochgeladenen Titel sind bei den ersten 16 Titeln des USB-Sticks auf insgesamt 96 Sekunden begrenzt.
- Sobald die Titel geladen sind, kannst du den USB-Stick entfernen, die Titel werden nach dem Einschalten nicht wiederhergestellt.

MP3 unterstütztes Format

Erweiterung	Codec	Abtastrate	Bitrate
MP3	MPEG1 layer2/3	32 / 44.1 / 48	32 / 40 / 48 / 56 / 64 / 80 / 96 / 112 / 128 / 160 / 192 / 224 / 256 / 320
	MPEG2 layer2/3	16 / 22.05 / 24	8 / 16 / 24 / 32 / 40 / 48 / 56 / 64 / 80 / 96 / 112 / 128 / 144 / 160
	MPEG2.5 layer3	8 / 11.025 / 12	8 / 16 / 24 / 32 / 40 / 48 / 56 / 64 / 80 / 96 / 112 / 128 / 144 / 160

Aufnahmeschleifen

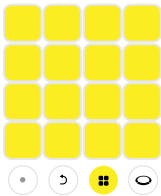

1. Drücke diese Taste ●, um die Aufnahme zu starten, die Aufnahmetaste blinkt rot.
2. Drücke diese Taste, um die DJ-Pads wiederzugeben.
3. Drücke diese Taste ●, um die Aufnahme zu stoppen (die Aufnahme wird nach 30 Sekunden automatisch gestoppt).
4. Drücke ●, um einen neuen Titel aufzunehmen. Der neu aufgenommene Titel überlappt die Wiedergabe in einer Schleife mit zuvor aufgenommenen Titeln. Später aufgenommene Titel sind kürzer oder gleich lang wie der erste Titel.
5. Drücke ↵, um den zuletzt aufgenommenen Titel zu löschen. Um alle aufgenommenen Titel zu löschen, halte die Taste ↵ 2 Sekunden lang gedrückt (bis zu 8 Titel können aufgenommen werden).

3.3 Rückseite

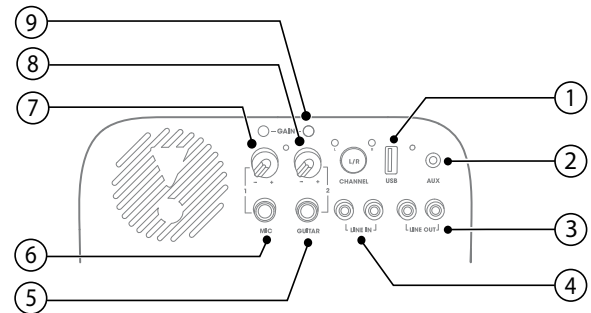

1) USB

- Zum Verbinden des Geräts mit einem USB-Speichergerät.
- Zum Aufladen eines externen USB-Geräts.

2) AUX

- Verbinde ein externes Audiogerät mit einem Audiokabel.

3) LINE OUT

- Verbinde die analogen Eingangsbuchsen eines anderen analogen Geräts mit dem Cinch-Audiokabel.

4) LINE IN

- Zum Anschluss der analogen Audioausgangsbuchsen eines analogen Geräts über ein Cinch-Audiokabel.

5) GUITAR

- Zum Anschluss einer Gitarre (nicht mitgeliefert).

6) Mikrofon

- Zum Anschluss eines Mikrofons (nicht mitgeliefert).

7) VOLUME (MIC)

- Drehe den Knopf, um die Mikrofonlautstärke auf deinen gewünschten Lautstärkepegel einzustellen.

8) VOLUME (GUITAR)

- Drehe den Knopf, um die Gitarrenlautstärke auf deinen gewünschten Lautstärkepegel einzustellen.

9) GAIN

- Die Steuertasten für die Verstärkung von Gitarre und Mikrofon passen sich der jeweiligen Empfindlichkeit an.

4. POSITIONIERUNG

Hinweis:

- Setze dich nicht auf den Lautsprecher und drücke nicht darauf. Andernfalls kann es zu Fehlfunktionen und zu Personen- und/oder Sachschäden kommen.

Stelle den Lautsprecher senkrecht auf eine ebene, stabile Fläche und achte darauf, dass die Seite mit den Gummifüßen nach unten zeigt.

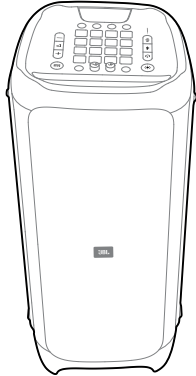

5. EINSCHALTEN

Achtung:

- Verwende nur das mitgelieferte Netzkabel.

Stecke ein Ende des Netzkabels in den **NETZKABEL-Anschluss** auf der Rückseite des Lautsprechers und das andere Ende in eine unter Spannung stehende Netzsteckdose.

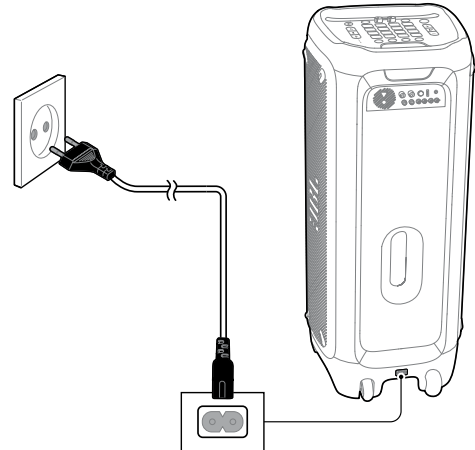

6. BENUTZEN der PARTYBOX

6.1 Bluetooth-Kopplung

Du kannst deine **PartyBox** als externen Lautsprecher für dein Bluetooth-fähiges Smartphone oder Tablett verwenden.

1. Drücke **Ⓜ**, um den Bluetooth-Kopplungsmodus aufzurufen.
2. Zum Verbinden wähle „**JBL PartyBox 1000**“.
3. Nach erfolgreicher Verbindung werden Audioinhalte von deinem Bluetooth-Gerät zu diesem Lautsprecher übertragen.

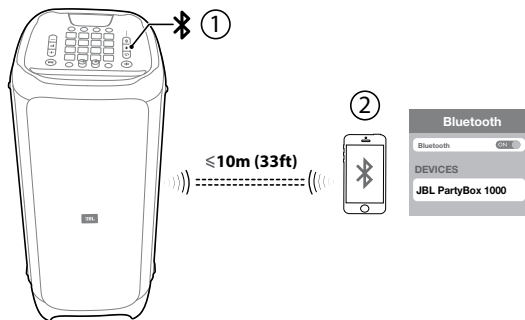

Hinweise:

- Dieser Lautsprecher kann maximal 8 gekoppelte Geräte speichern. Das neunte gekoppelte Gerät wird das erste ersetzen.
- Wenn beim Verbinden eines Bluetooth-Geräts ein PIN-Code angefordert wird, gib „0000“ ein.
- Die Bluetooth-Leistung kann durch die Entfernung zwischen diesem Produkt und deinem Bluetooth-Gerät sowie durch die Betriebsumgebung beeinträchtigt werden.

Zum Entfernen des Bluetooth-fähigen Geräts:

- Schalte diesen Lautsprecher aus,
- Deaktiviere Bluetooth auf deinem Gerät oder
- Entferne den Lautsprecher aus der Bluetooth-Reichweite.

Zum Wiederverbinden des Bluetooth-Geräts:

- Wenn du diesen Lautsprecher das nächste Mal einschaltest, versucht er, das zuletzt angeschlossene Gerät automatisch wieder anzuschließen;
- Wenn nicht, wähle manuell „**JBL PartyBox 1000**“ auf deinem Bluetooth-Gerät, um eine Verbindung herzustellen.

6.2 USB-Anschluss

Mit deiner **PartyBox** kannst du Musik genießen, die auf einem USB-Speichergerät gespeichert ist.

Schließe dein USB-Speichergerät an den USB-Anschluss deiner **JBL PartyBox** an und wechsele zur USB-Quelle. Die Musik wird automatisch abgespielt. Wenn nicht, überprüfe bitte, ob das von dem USB-Gerät unterstützte Audiodateiformat in der folgenden Tabelle aufgeführt ist.

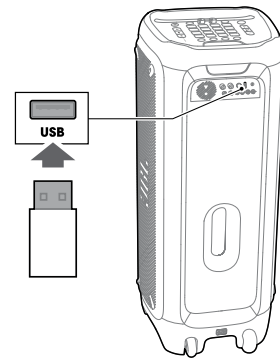

Audio-Formate

Erweiterung	Codec	Abtastrate	Bitrate
WAVE	PCM	8 / 11.025 / 12 / 16 / 22.05 / 24 / 32 / 44.1 / 48	384 / 529.2 / 576 / 768 / 1058.4 / 1152 / 1536 / 2116.8 / 2304
MP3	MPEG1 layer2/3	32 / 44.1 / 48	32 / 40 / 48 / 56 / 64 / 80 / 96 / 112 / 128 / 160 / 192 / 224 / 256 / 320
			8 / 16 / 24 / 32 / 40 / 48 / 56 / 64 / 80 / 96 / 112 / 128 / 144 / 160
	MPEG2.5 layer3	8 / 11.025 / 12	8 / 16 / 24 / 32 / 40 / 48 / 56 / 64 / 80 / 96 / 112 / 128 / 144 / 160
WMA		8 / 11.025 / 16 / 22.05 / 32 / 44.1/48	5 / 6 / 8 / 10 / 12 / 16 / 20 / 22 / 32 / 36 / 40 / 44 / 48 / 64 / 80 / 96 / 128 / 160 / 192 / 256 / 320

6.3 AUX-Anschluss

1. Schließe ein Audiokabel an und schalte auf Aux-Quelle (nicht mitgeliefert) und verbinde:
 - Die Kopfhörerbuchse deines tragbaren Audiogeräts;
 - Den **AUX**-Anschluss dieses Lautsprechers.
2. Schalte dein tragbares Audiogerät ein und es beginnt mit der Wiedergabe.

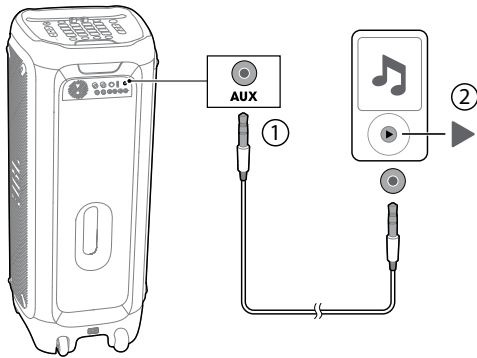

6.4 LINE IN

Schließe ein Paar Cinch-Audiokabel (rot/weiß, nicht mitgeliefert) an:

- Die **Cinch**-Audioausgangsbuchsen (rot/weiß) am analogen Gerät (**Fernseher**, DVD-Player usw.);
- Die **LEITUNGSEINGANGS-(L/R)**-Anschlüsse auf der Rückseite dieses Lautsprechers.

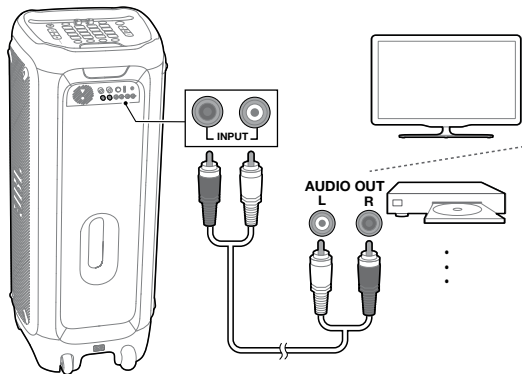

6.5 Mischen eines Sounds mit einem Mikrofon oder einer Gitarre

Wenn du ein Mikrofon (nicht mitgeliefert) oder eine E-Gitarre (nicht mitgeliefert) verwendest, kannst du deren Sound mit einer Audioquelle mischen.

1. Drehe die **MIC/GUITAR**-Lautstärkereglern, um die Lautstärke auf deinen gewünschten Lautstärkepegel einzustellen.
2. Schließe das Mikrofon oder deine Gitarre an die **MIC/GUITAR**-Buchse dieses Lautsprechers an.
3. Singe durch das Mikrofon oder spiele Gitarre.
 - Um die Lautstärke der Audioquelle einzustellen, drücke + / -;
 - Um die Lautstärke des Mikrofons oder der Gitarre einzustellen, drehe die **MIC/GUITAR**-Lautstärkereglern.

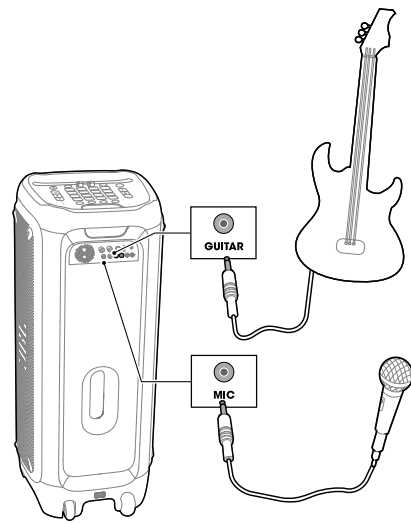

Achtung:

- Wenn Du das Mikrofon oder die Gitarre nicht verwendest, verringere die **MIC/GUITAR**-Lautstärke auf ein Minimum und entferne sie aus der Buchse.

7. TRANSPORT

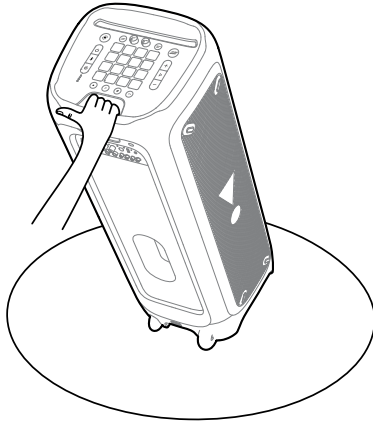

Vorsichtsmaßnahmen:

- Bevor du den Lautsprecher transportierst vergewissere dich, dass alle Kabel getrennt sind.
- Um Personen- und/oder Sachschäden zu vermeiden, halte das Gerät während des Transports gut fest.



8. LUFTGESTEN-ARM BAND:

8.1 Ein-/Ausschalten

- Drücke , um das Luftgesten-Armband einzuschalten, und es wird automatisch mit der PartyBox gekoppelt.
- Drücke , um das Luftgesten-Armband auszuschalten.

8.2 Batteriewechsel

Hinweis:

- Das DJ-Armband wird mit Batterien betrieben. Wenn die Armband-Batterien entladen sind, beginnt die Anzeige rot zu blinken und schaltet sich nach 5 Minuten Wiedergabe aus.

Öffne den Batteriefachdeckel in Pfeilrichtung, bis er vollständig entfernt ist. Lege die Batterien (3 V) ein und bringe die Batterieabdeckung wieder in Position.

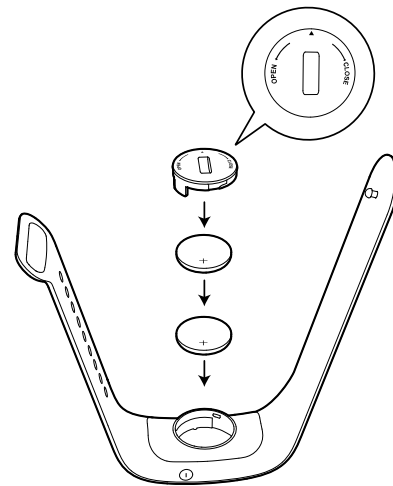

Hinweis:

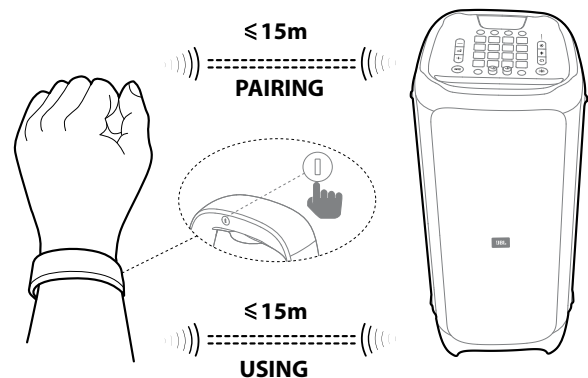

- Das Luftgesten-Armband wird automatisch mit der nächstgelegenen PartyBox 1000 verbunden.



8.3 Steuerung der PartyBox mit dem Luftgesten-Armband durch Gesten

Hinweis:

- Der Drehradius sollte mehr als 20 cm betragen.

Geste	Aktion
Klatschen  x2	Soundeffekt 1 wiedergeben
Schütteln  x4	Soundeffekt 2 wiedergeben
Drehen 	Lichtmuster wechseln

9. EINSTELLUNGEN

9.1 TWS-Modus

Die beiden Lautsprecher der **PartyBox 1000** können im TWS-Modus miteinander verbunden werden.

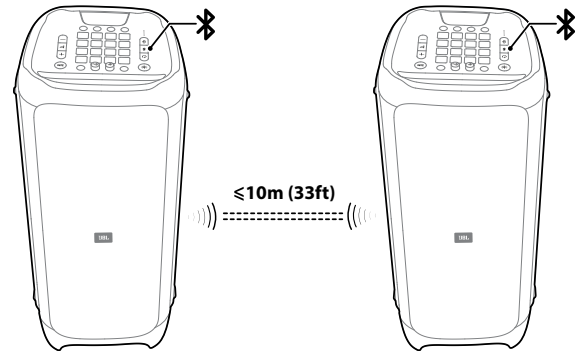

1. Halte  an beiden Lautsprechern gleichzeitig 5 Sekunden lang gedrückt, dann hörst du einen Ton, der anzeigt, dass sich die Lautsprecher im Kopplungsmodus befinden. Sobald die TWS-Verbindung aufgebaut ist, hörst du einen weiteren Ton.
2. Drücke die Taste **L/R** an einem Lautsprecher, um zwischen **L-Kanal**, **R-Kanal** und **Stereo** umzuschalten, dann ändert der andere Lautsprecher die Einstellung automatisch. Standardmäßig ist der erste, der an das Gerät angeschlossen ist, der Hauptlautsprecher (L-Kanal), der andere der Sekundärlautsprecher (R-Kanal).

9.2 Demo-Modus

Achtung:

- Stelle sicher, dass die PartyBox mit Wechselstrom versorgt wird, um in den Demo-Modus zu gelangen.
- Wenn kein Wechselstrom angeschlossen ist, schaltet sich die PartyBox aus. Wenn die Wechselstromversorgung wieder wiederhergestellt wird, wechselt die PartyBox automatisch in den Demo-Modus.



Um in den Demo-Modus zu gelangen oder ihn zu verlassen, halte  und **BASS BOOST** gleichzeitig 5 Sekunden lang gedrückt.

Im Demo-Modus sind alle Eingangsquellen deaktiviert, alle Tasten außer **+** / **-** /  / **BASS BOOST** sind deaktiviert.



Hinweis:

- Die PartyBox ist mit 3 x 30 Sekunden Musikstücken ausgestattet.

Wiedergabe

- Drücke  einmal, um die Wiedergabe zu starten, zu unterbrechen oder fortzusetzen (ein Titel wird nur für 30 Sekunden wiedergegeben).
- Drücke  einmal nach der Pause, um den nächsten Titel wiederzugeben.

9.3 Standby-Modus

Die Standby-Modus-Funktion kann nur eingestellt werden, wenn der Lautsprecher 20 Minuten lang nicht benutzt wird. Um den Standby-Modus zu verlassen, drücke  oder .

10. TECHNISCHE DATEN

- Produktname: PartyBox 1000
- Wechselstromeingang: 100-240 V – 50/60 Hz
- Stromverbrauch: 150 W
- Energieverbrauch im Standby-Modus:
 - <2 W mit BT-Verbindung;
 - <0,5 W ohne BT-Verbindung
- USB-Ausgang: 5 V \approx /2,1 A
- Lautsprecher-Treiber: 1 x 12" Subwoofer + 2 x 7" Mitteltonbereich + 1 x Kompressionstreiber
- Lautsprecherimpedanz: Subwoofer 3 Ohm/Mitteltöner 4 Ohm/Kompressionstreiber 4 Ohm
- Gesamte Ausgangsleistung: 1100 W
- Frequenzbereich: 30 Hz - 20 kHz (-6 dB)
- Rauschabstand: 80 dBA
- Akkulaufzeit des Armbandes: 6 h
- Bluetooth-Version: 4.2
- Bluetooth-Profil: A2DP V1.3, AVRCP V1.6
- Frequenzbereich für die Bluetooth-Übertragung: 2402 - 2480 MHz
- Max. Bluetooth-Übertragungsleistung: 15 dBm (EIRP)
- Bluetooth-Übertragungsmodulation: GFSK, $\pi/4$ DQPSK, 8DPSK
- Bluetooth-Reichweite: Ca. 10 m (33 Fuß)
- USB-Dateisystem: FAT16, FAT32
- USB-Dateiformat: .mp3, .wma, .wav
- Luftgesten-Armband: BLE-Technologie
- Abmessungen (B x H x T):
397 x 1050 x 390 mm \ 15,6" x 41,3" x 15,4"
- Nettogewicht: 34,7 kg \ 76,5 lbs

11. FEHLERBEHEBUNG

Achtung:

- Versuche niemals, das Produkt selbst zu reparieren. Falls bei der Verwendung dieses Geräts Probleme auftreten, prüfe die folgenden Punkte, bevor du den Service anforderst.

System

Das Gerät schaltet sich nicht ein.

- Prüfe, ob das Netzkabel korrekt in die Netzsteckdose und die **PartyBox** eingesteckt ist.
- Für das „**Luftgesten-Armband**“: Ersetze die Batterie durch eine neue und versuche erneut, es einzuschalten.

Ton

Kein Ton aus der **PartyBox**.

- Vergewissere dich, dass die **PartyBox** eingeschaltet ist.
- Stelle sicher, dass die Lautstärke auf einen hörbaren Pegel eingestellt ist.
- Vergewissere dich, dass sie an eine Musikquelle angeschlossen ist. Wenn die Musikquelle einen Lautstärkenregler hat, stelle sicher, dass er auf einen hörbaren Pegel eingestellt ist.

Bluetooth

Ein Gerät kann keine Verbindung mit der **PartyBox** herstellen.

- Prüfe, ob die Bluetooth-Funktion des Geräts aktiviert ist.
- Die **PartyBox** ist bereits mit einem anderen Bluetooth-fähigen Gerät verbunden. Halte **X** gedrückt, um die Verbindung zu trennen und mit einem neuen Gerät zu verbinden.

Schlechte Audioqualität von einem verbundenen Bluetooth-Gerät.

- Der Bluetooth-Empfang ist schlecht. Bringe das Gerät in die Nähe der **PartyBox**, oder entferne alle Hindernisse zwischen dem Gerät und der **PartyBox**.

12. KONFORMITÄT

Das Produkt entspricht der Energiegesetzgebung der Europäischen Union.

Bluetooth-Verbindungsmodus

Das Produkt ist für das Streamen von Musik über eine Bluetooth-Verbindung vorgesehen. Ein Verbraucher kann Bluetooth-Audio auf den Lautsprecher streamen. Wenn das Produkt über Bluetooth verbunden ist, muss die Bluetooth-Verbindung jederzeit aktiv bleiben, um einen ordnungsgemäßen Betrieb zu gewährleisten.

Das Produkt geht in den Schlafmodus (Vernetzter Bereitschaftsbetrieb), nach 20 Minuten ohne Betrieb. Der Stromverbrauch im Schlafmodus beträgt weniger als 2,0 Watt, danach kann es über eine Bluetooth-Verbindung wieder aktiviert werden.

Bluetooth-Trennungsmodus

Das Produkt wechselt in den Standby-Modus nach 20 Minuten ohne Betrieb. Die Leistungsaufnahme im Standby-Modus beträgt weniger als 0,5 Watt.

13. LIZENZ



Die Bluetooth®-Wortmarke und die Logos sind eingetragene Marken und Eigentum von Bluetooth SIG, Inc. und jegliche Verwendung dieser Marken durch HARMAN International Industries, Incorporated, erfolgt in Lizenz. Alle anderen Marken und Markennamen sind Eigentum ihrer jeweiligen Besitzer.



HARMAN International Industries,
Incorporated 8500 Balboa
Boulevard, Northridge, CA 91329
USA
www.jbl.com

© 2022 HARMAN International Industries, Incorporated. Alle Rechte vorbehalten. JBL ist eine Marke von HARMAN International Industries, Incorporated, eingetragen in den Vereinigten Staaten und/oder anderen Ländern. Merkmale, Spezifikationen und Design können ohne vorherige Ankündigung geändert werden.