

**HINWEIS:** Jedes Produkt wurde getestet, und der Testprozess funktioniert auch mit Wasser. Daher ist es normal, wenn Sie bei der Ankunft ein paar Wasserreste auf dem Produkt finden. Bitte machen Sie sich keine Sorgen.

# Im Lieferumfang enthalten:

- 1 x Schaumparty-Maschine
- 1 x 8FT Schlauch
- 1 x Adapter
- 1 x Stativ
- 2 x Schutzbrille
- 2 x Schutzbrille
- 1 x Handbuch

Bitte überprüfen Sie vor dem Zusammenbau, ob Sie alle unten aufgeführten Teile haben.

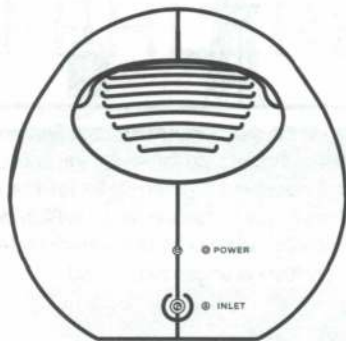

1 x Schaumparty-Maschine



2 x Schutzbrille



1 x Adapter



1 x 8FT Schlauch



1 x Handbuch

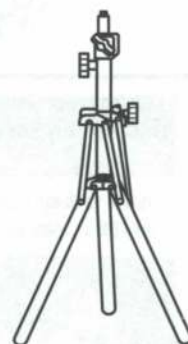

1 x Stativ

# Eigenschaften:



Leicht zu transportieren



Einfach einrichten



Umweltfreundlich



Einfache Reinigung



Überhitzungsschutz



Kontinuierlicher Schaumausstoß



Zeitgesteuerte Abschaltung

**VORSICHT: BITTE LESEN SIE DIE FOLGENDEN HINWEISE SORGFÄLTIG DURCH, BEVOR SIE DIE TINLEON SCHAUMMASCHINE IN BETRIEB NEHMEN! DIE NICHTBEACHTUNG DIESER ANWEISUNGEN KANN ZU SCHWEREN VERLETZUNGEN ODER SACHSCHÄDEN FÜHREN.**

- Bitte bewahren Sie diese Verpackung als Referenz auf, da sie wichtige Informationen enthält.
- Die Montage durch Erwachsene ist erforderlich.
- Es handelt sich um ein elektrisches Produkt und nicht um ein Spielzeug. Die Aufsicht eines Erwachsenen ist ständig erforderlich. Bitte bewahren Sie das Produkt außerhalb der Reichweite von Kindern auf.
- Stellen Sie das Gerät nicht bei windigem oder regnerischem Wetter auf.
- Vergewissern Sie sich vor dem Spielen, dass die Steckdosen in einem sicheren Abstand zum Wasser und zum Schaum stehen.
- Bei größerem Schaumvolumen empfiehlt es sich, die Schaummaschine in einem kleineren geschlossenen Bereich zu verwenden.
- Verwenden Sie immer einen Kunststoffbehälter für die Lösung.
- Überprüfen Sie den Zustand des Produkts vor jedem Gebrauch.
- Das Produkt ist seifig und kann bestimmte Oberflächen rutschig machen. Prüfen Sie regelmäßig, ob alle Böden ohne Rutschgefahr betreten werden können, und beseitigen Sie austretende Flüssigkeit.
- Verschlucken Sie weder Schaum noch Schaumlösung.
- Halten Sie Schaum und Schaumlösung von Augen und Mund fern. Bei Berührung mit den Augen sofort mit Wasser ausspülen; bei Verschlucken reichlich Wasser trinken. Wenn die Reizung anhält, sofort einen Arzt aufsuchen.



**WARMER TIPPS:**

Obwohl diese Maschinen und der von ihnen erzeugte Schaum keine dauerhaften Schäden bei den Personen verursachen, die damit in Berührung gekommen sind, wird empfohlen, dass Personen, die mit dem Schaum in Berührung gekommen sind, so schnell wie möglich alle Stellen waschen, um das Risiko von Reizungen zu verringern. Personen mit Hautallergien wird empfohlen, sich des Risikos einer möglichen Reaktion auf den Schaum bewusst zu sein. Wenn Sie ein Krabbeln spüren, während Sie im Schaum waren, sollten Sie alle betroffenen Körperstellen mit kaltem Wasser abwaschen und den Schaum NICHT wieder betreten.

# Montageanleitung:

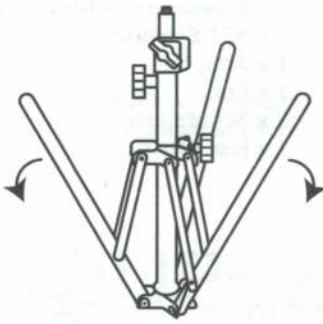

1. Klappen Sie das Stativ aus und stellen Sie es auf.



2. Heben Sie die Maschine an und befestigen Sie die Schaumstoffmaschine und das Stativ mit der unteren Schraube.

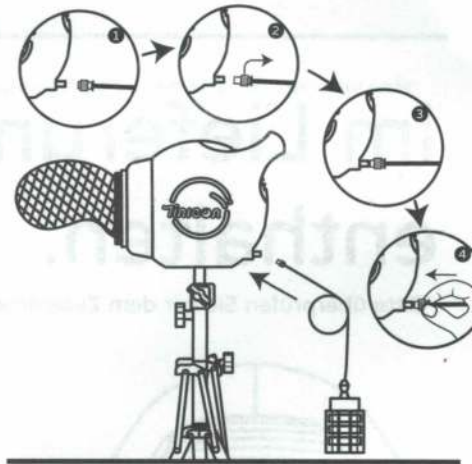

3. Befestigen Sie den Schlauch (Halten Sie den Schnittstellenring fest, schieben Sie ihn zurück, richten Sie ihn aus und drücken Sie ihn in Richtung der Schnittstelle, und schieben Sie schließlich den Schnittstellenring nach vorne, um sicherzustellen, dass die Schnittstelle angeschlossen ist).

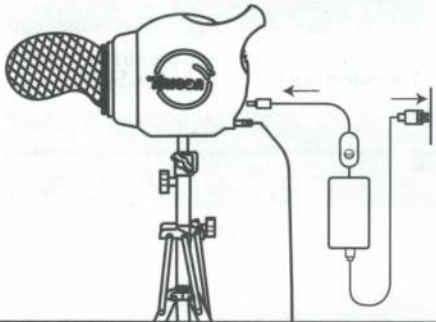

4. Schließen Sie das Gerät an die Stromversorgung an.

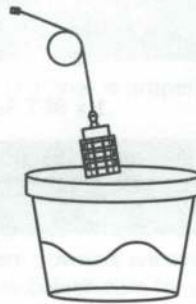

5. Stecken Sie den Schlauch in das Schaumgemisch.

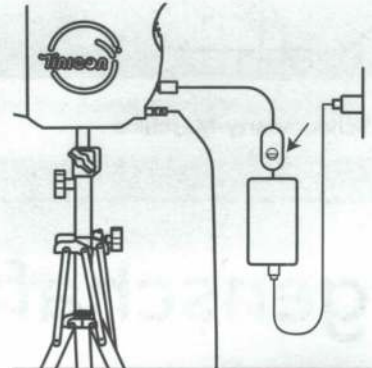

6. Drücken Sie die Einschalttaste und nach ein paar Sekunden kann die Schaumproduktion beginnen.

## Schaumparty-Tricks

### Profi-Tipps:

- Die besten Ergebnisse erzielen Sie, wenn Sie Tinleon mit dem Wind ausrichten, nicht gegen ihn.

- Vergewissern Sie sich vor dem Spielen, dass die Steckdosen in einem sicheren Abstand zum Wasser und Schaum stehen.
- Die Schaummaschine kann auf Gras- oder Betonflächen aufgestellt werden, es wird jedoch empfohlen, sie auf Gras zu verwenden.
- Dieses Produkt enthält Schaum und kann bestimmte Oberflächen rutschig machen. Seien Sie immer vorsichtig, wenn Sie auf rutschigem Untergrund gehen.
- Für voluminöseren Schaum empfiehlt es sich, die Schaummaschine in einem kleineren geschlossenen Bereich zu verwenden.
- Um den Schaum in größeren Bereichen gleichmäßig zu verteilen, sollte ein Erwachsener das Gerät vom Ständer abnehmen und es auf dem Spielplatz bewegen.
- Ein Erwachsener muss die Maschine immer beaufsichtigen, wenn sie in Betrieb ist, um zu vermeiden, dass die Schaumblasen in die Maschine gesaugt werden.
- Halten Sie das Gerät stets vom Schaum fern und achten Sie darauf, dass der Schaum nicht über den Ständer hinausragt.
- Stellen Sie die Maschine nicht bei windigem oder regnerischem Wetter auf.

## Allgemeine Wartung und Reinigung

- Vergewissern Sie sich, dass das Gerät ausgeschaltet und vom Stromnetz abgetrennt ist.
- Demontieren Sie alle Teile und lassen Sie die Teile vor der Lagerung gründlich an der Luft trocknen.
- Verwenden Sie zur besseren Reinigung des Geräts ein feuchtes Tuch.
- Stellen Sie das Gerät an einem gut belüfteten Ort auf und lassen Sie das Gerät vor der Lagerung immer trocknen.
- Reinigen Sie das Gerät, wenn es über einen längeren Zeitraum nicht benutzt wird.
- Das Schaumgemisch ist nicht für eine langfristige Lagerung geeignet.

# SCHÜTZEN SIE DIE UMWELT



Bitte entsorgen Sie Verpackungsmaterial, alte Maschinenteile und gefährliche Flüssigkeiten umweltgerecht und entsprechend den örtlichen Abfallentsorgungsvorschriften.



Denken Sie immer daran, zu recyceln.

\*Spezifikationen und Teile können ohne vorherige Ankündigung geändert werden.

## FEHLERBEHEBUNG

Problem	Lösung
Der Schaum kommt in die Maschine.	Schalten Sie das Gerät aus und lassen Sie es trocknen, bevor Sie es wieder benutzen.
Der Schaum wächst nicht.	Prüfen Sie, ob Tinleon-Schaumpulver verwendet wird. Eine Packung Schaumpulver kann mit 38 l Wasser gemischt werden. Prüfen Sie, ob das Wasser weniger als oder gleich 38 l ist.
Der Schaum ist zu nass.	Zu viel Wasser oder nicht vollständig aufgelöst, rühren Sie bitte um oder lassen Sie es eine Weile stehen; wenn der Schaum noch zu nass ist, fügen Sie bitte mehr Schaumlösung hinzu.
Die Maschine saugt kein Wasser an, oder der Durchfluss ist langsam.	Vergewissern Sie sich, dass der Schlauch richtig eingesteckt ist und dass das Netzteil kompatibel ist.
Die Maschine funktioniert nicht.	Prüfen Sie, ob das Netzteil richtig angeschlossen ist. Wenn es immer noch nicht funktioniert, liegt möglicherweise ein internes Problem vor. Bitte kontaktieren Sie den Verkäufer und schreiben Sie eine E-Mail an <a href="mailto:support@tinleon.com">support@tinleon.com</a> .
Die Schaumlösung ist ausgegangen.	Tinleon-Schaumpulver sind erhältlich unter <a href="http://www.tinleon.com">www.tinleon.com</a> .

## Danke, dass Sie sich für TINLEON entschieden haben!

Wenn Sie Fragen oder Probleme haben, wenden Sie sich bitte direkt an uns, um Hilfe zu erhalten.

WEITERE EXKLUSIVE PRODUKTE VON TINLEON FINDEN SIE UNTER:







[www.tinleon.com](http://www.tinleon.com)



[support@tinleon.com](mailto:support@tinleon.com)

FOLGEN SIE UNS IN DEN SOZIALEN MEDIEN!

 @tinleonofficial
  @tinleonofficial
  @tinleonofficial
  @tinleonofficial

Kontaktieren Sie uns und erhalten Sie weitere aktuelle Informationen über unsere Produkte.

Produktname: Tinleon-Schaumstoffmaschine  
 Modell: SPT0073  
 Eingangsleistung: 24V-4A  
 Hersteller: Guangzhou Xunfei Technology Co, Ltd.